

devoLO

Home Control Thermostat de radiateur



Premiers pas

Merci de votre confiance !

Veillez lire les instructions attentivement avant la première utilisation de l'appareil et conservez ce manuel pour toute référence ultérieure.

Description des symboles



Remarque très importante dont le non-respect peut entraîner des dommages.



Remarque importante dont il est recommandé de tenir compte.



Informations et conseils sur les questions de fond et sur la configuration de votre appareil.

Utilisation conforme

Utilisez le Thermostat de radiateur Home Control en suivant les instructions fournies dans ce manuel et dans l'aide en ligne de Home Control afin d'éviter d'endommager le matériel ou de vous blesser.



Le Thermostat de radiateur Home Control ne nécessite aucune maintenance à part le remplacement périodique de la pile. L'appareil ne contient aucune pièce devant être entretenue par l'utilisateur !

Conformité CE



Dans les conditions d'emploi prévues, ce produit est conforme aux exigences des directives 2014/53/EU et 2014/35/EU ainsi qu'aux dispositions applicables du FTEG. Il est prévu pour l'exploitation au sein de l'UE, en Suisse et en Norvège. La déclaration de conformité CE est jointe au produit.

devolo Home Control

Home Control (domotique en anglais) désigne l'ensemble des techniques de commande de l'équipement électrique dans une maison résidentielle. Le système Home Control de devolo utilise la norme radio Z-Wave™.

L'exploitation d'un système Home Control requiert une unité de commande compatible Z-Wave™ telle que la Box Home Control de devolo. Le Thermostat de radiateur Home Control et tous les autres appareils Home Control sont configurés et utilisés à travers le portail de la Box Home Control. Vous accédez à la Box Home Control au moyen de l'application **my devolo App** et/ou à l'adresse Web www.mydevolo.com.

- *Les informations sur la mise en service de la Box Home Control se trouvent dans le guide d'installation correspondant et/ou dans l'aide en ligne de Home Control.*

Accès à la Box Home Control avec my devolo App (smartphone/tablette)

Accédez à **my devolo App** ➤ **Home Control** et sélectionnez votre **Box Home Control**.

Accès à la Box Home Control avec le navigateur Web (PC/ordinateur portable)

Accédez au site www.mydevolo.com ➤ **Home Control** et sélectionnez votre **Box Home Control**.

- *Les informations supplémentaires sur la commande et la configuration de tous les appareils devolo Home Control ainsi que les scénarios d'application se trouvent dans l'aide en ligne de Home Control.*



Le Thermostat de radiateur Home Control

Le point de consigne du radiateur est réglé électroniquement soit à travers la Box Home Control (voir le chapitre **devolo Home Control** à la page 3), soit manuellement au moyen de la touche de fonction et des touches de navigation directement sur le Thermostat. En cas de réglage manuel, le Thermostat de radiateur Home Control envoie un message de modification à l'unité de commande, par ex. la Box Home Control. En plus de la température de consigne, l'afficheur indique l'état de la pile, de la liaison radio, d'une alarme et le cas échéant du verrouillage d'une touche.



- La description détaillée des fonctions du Thermostat de radiateur Home Control se trouve dans l'aide en ligne de Home Control.

Démontage de l'ancien thermostat

Afin de pouvoir accéder à la vanne du radiateur et installer le Thermostat de radiateur Home Control, enlevez d'abord l'ancien Thermostat (radiateur ancien) ou le capuchon de protection (radiateur neuf).

- i** *Le démontage d'un Thermostat varie suivant le type ; les uns sont simplement dévissés, les autres doivent être desserrés à l'aide d'un outil. Les informations détaillées se trouvent dans la documentation du constructeur respectif.*

Installation des piles



N'exposez jamais les piles à des flammes nues ou à une chaleur importante. Évitez l'exposition directe aux rayons de soleil et aux sources de chaleur !

Ne laissez pas les piles dans les appareils s'ils ne sont pas utilisés pendant une période prolongée. Des piles trop vieilles risquent de couler et d'endommager l'appareil !

Ne pas utiliser de piles rechargeables !

Veillez à respecter la polarité lors de l'introduction des piles. Une mauvaise utilisation des piles risque d'endommager l'appareil !

- i** *Le Thermostat de radiateur Home Control utilise des piles alcalines AA usuelles. Les informations sur le remplacement de la pile se trouvent dans l'aide en ligne de Home Control.*

- ① Enlevez le couvercle du compartiment à piles du Thermostat de radiateur Home Control et insérez les piles fournies **en veillant à leur sens** (voir le marquage à l'intérieur du compartiment).

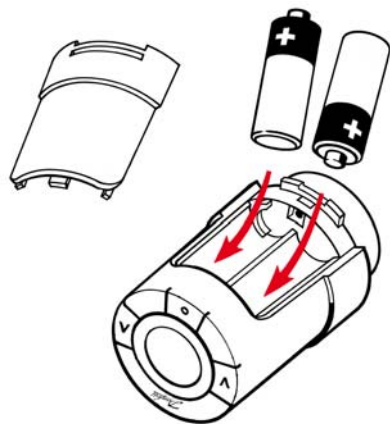

- ② Le symbole  clignote sur l'afficheur du Thermostat de radiateur Home Control dès que les piles sont installées correctement.
- ③ Remettez le couvercle du compartiment à piles en place. L'étape suivante est l'installation du thermostat sur le radiateur.

Installation du Thermostat de radiateur Home Control



Utilisez le Thermostat de radiateur Home Control uniquement en intérieur.

Le Thermostat de radiateur Home Control est compatible avec la plupart des vannes de radiateur disponibles dans le commerce. À cet effet, il est fourni avec deux bagues d'adaptation :

- La **bague mince** s'adapte aux **filetages M30 x 1,5** des constructeurs suivants : Comap/SAR, Heimeier, Honeywell-Braukmann, Idmar, Jaga, Junkers, MNG, Orkli, Oventrop, Pegler, R.B.M., Rossweiner, Schlösser, Siemens, Simplex, Tieme, Valv Sanayii, Watts.
 - La **bague large** s'adapte à toutes les **vannes Danfoss RA**.
- ④ Glissez ou vissez la bague adaptée à votre type sur la vanne : serrez la **baque large** à l'aide de la **clé Allen** jointe ; serrez la **bague mince** simplement **à la main**.

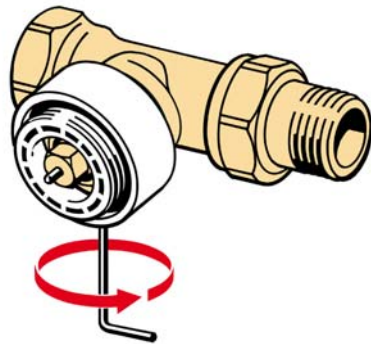

large

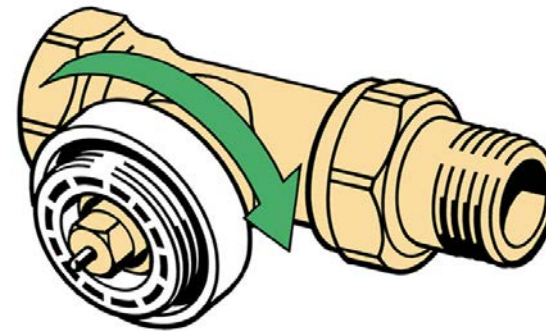



mince

- ⑤ Vissez le Thermostat de radiateur Home Control sur la bague d'adaptation installée sur le radiateur et serrez-le à la main dans le sens des aiguilles d'une montre sans forcer.

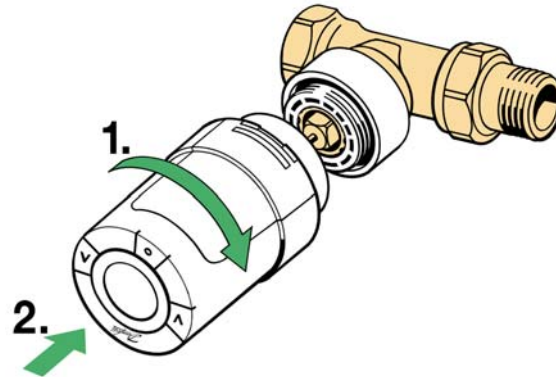
- ⑥ Pour finir de fixer le Thermostat de radiateur Home Control, appuyez sur la **touche de fonction** centrale  pendant **3 secondes**. Un mécanisme assiste le serrage définitif du thermostat qui est ensuite fixé fermement.



Connexion du Thermostat de radiateur Home Control à l'unité de commande (par exemple la Box Home Control)

- ⑦ Après avoir installé le Thermostat de radiateur Home Control, procédez à sa connexion électronique à l'unité de commande.
- ⑧ Si vous utilisez la Box **Home Control** de **devolo**, ouvrez son interface utilisateur en suivant les descriptions du chapitre **devolo Home Control** à la page 3, et sélectionnez **Appareils**  **Ajouter un appareil**  **Thermostat de radiateur devolo Home Control**. Suivez les instructions pour vous connecter à votre Box Home Control.



À présent, vous commandez vos appareils confortablement à travers le portail Home Control de la Box Home Control. Les informations supplémentaires sur la programmation horaire et la configuration ainsi que les scénarios d'application se trouvent dans l'aide en ligne de Home Control.

Service après-vente et garantie

Garantie : 3 ans

Si votre appareil devolo présente un défaut lors de la première mise en service ou pendant la période de garantie, veuillez vous adresser au fournisseur chez lequel vous avez acheté le produit devolo. Celui-ci se chargera pour vous du remplacement ou de la réparation auprès de devolo.

Vous trouverez l'ensemble des conditions de garantie sur notre site Internet www.devolo.com/warranty.

Belgique	+32 280 889 85 *	support@devolo.be
France	+33 826 101 889 *	support@devolo.fr
Suisse	+41 848 220 825 *	support@devolo.ch
Autres pays	+49 241 70 525 18 *	support@devolo.com

* Vous trouverez des informations détaillées sur les frais de téléphone sur notre site Internet.

Élimination

Il est interdit de jeter le Thermostat de radiateur Home Control et les piles en fin de vie avec les déchets domestiques. À la place, vous pouvez les déposer gratuitement aux points de collecte publics ou chez le revendeur du produit.



devolo

devolo AG

Charlottenburger Allee 60

52068 Aachen – Germany

www.devolo.com